

# Bestway®

## STEEL PRO®

43 cm (17") - 81 cm (32")

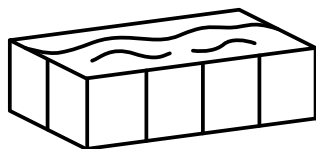

[bestwaycorp.com/support](http://bestwaycorp.com/support)

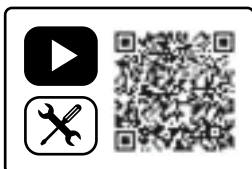

# 取扱説明書

43 cm (17") - 81 cm (32")

STEEL PRO®



## 重要安全指示



### 警告

**このマニュアルは保管してください。また、操作の前によくお読みください。**

スイミングプールの設置または使用前に、本取扱説明書に記載されている情報をよく読み理解して従ってください。本書の安全ガイドラインには、水を利用するレクリエーションに共通するリスクがいくつか記載されていますが、あらゆる場合のすべてのリスクや危険を網羅しているわけではありません。水を利用するアクティビティを行う場合は、常に注意を払い、常識と分別を持って行動してください。

この情報は今後の使用に備えて保管しておいてください。また、プールのタイプによっては以下の情報が適用されます。

- この取扱説明書は安全な場所に保管してください。取扱説明書を紛失した場合は、製造元にお問い合わせいただくか、当社のウェブサイトを ([www.bestwaycorp.com](http://www.bestwaycorp.com)) でご確認ください。
- バリア、プールカバー、プールアラームなどの安全装置は有用なサポート器具ですが、能力のある大人による継続的な監督の代わりになるものではありません。

### 泳げない人の安全性：

- 泳ぎのうまくない、あるいは泳げない人に対しては、能力のある大人が常に用心深く積極的に監督する必要があります（5歳未満のお子様は溺れる危険が最も高いことに留意してください）。
- プールを使用するときは、能力のある大人にその都度監督をさせてください。
- 泳ぎのうまくない人や泳げない人は、プールを使用する際に個人用保護具を使用してください。
- スイミングプールを使用していない場合や監督者が付いていない場合は、玩具やプールの周囲をすべて片付け、子供がプールに興味を覚えないようにしてください。

### プールの安全な使用：

- すべてのユーザー、特に子供に対して、泳ぎを覚えることを推奨してください。
- 心肺蘇生法（CPR）などの基本的な救命措置を学び、知識を定期的に更新してください。これによって、緊急事態における救命率が変わってきます。
- 子供を含め、プールを使用するすべての人に対して緊急事態における対処を教えてください。
- 水深が浅いところ決して飛び込みを行わないでください。重傷や死亡につながる場合があります。
- アルコールや薬剤を服用している場合は、安全にスイミングプールを使用するための能力に支障が出る可能性があるため、プールを使用しないでください。

### 安全機器・装置：

- 子供が溺れるのを防ぐために、プールに近づかせないよう保護装置の利用をお勧めします。
- 給水/排水や排水バルブから子供が登ってこないよう、バリアを設置（および可能なすべてのドアや窓を固定）して、スイミングプールへ無許可で近づくのを防ぐことをお勧めします。
- 救助装置（救命浮輪など）をプールの近くに保持しておくことをお勧めします。
- 使用可能な電話と、緊急用の電話番号一覧をプールの近くに備えておくことをお勧めします。
- プールカバーを使用している場合、プールに入る前にカバーを完全に水面から外してください。
- プール水を継続して処理し、正しい衛生手順を順守することによって、プール使用者がプール水による病気にからないように保護してください。取扱説明書の水処理ガイドラインを確認してください。
- 薬剤（水処理薬、洗剤、消毒薬など）は、子供の手の届かないところに保管してください。
- 以下の標識を使用してください。標識はプールから2.00 m以内の目立つ場所に表示してください。



- 子供が水のある環境にいる場合は常に監視してください。潜水は禁止です。
- 着脱しはしごは、しっかりとした水平な面に置いてください。
- スイミングプールの構造に使用されている素材に関わらず、プールと設備の設置面に安全性を脅かすものがないか定期的に検査してください。
- ポリトとねじは定期的に点検してください。破片など先のとがった物は、怪我しないように取り除いてください。
- 水を抜いたプールを屋外に放置しないでください。水を抜いたプールは風によって変形したり場所が移動したりする場合があります。
- フィルタポンプがある場合は、ポンプの取扱説明書の指示を参照してください。プール内に人がいる場合はポンプを使用しないでください。
- はしごがある場合は、はしごの取扱説明書の指示を参照してください。

## 重要安全指示

### 警告！

スイミングプールを使用する場合、操作・メンテナンスガイドに記載された安全指示に準拠するものとみなされます。溺水や重傷を防止するため、5歳未満の子供が予期せずスイミングプールに近づく可能性に特に注意し、プールに近づかせないようにするとともに、プールにいる際は常に大人の監視下においてください。

取扱説明書をよくお読みになり、大切に保管してください。

## 部品およびツール



箱の中の部品と本取扱説明書に記載されている部品を比較してください。装置の構成部品が購入したモデルのものであることを確認してください。購入時に部品が破損していたり、欠品していた場合は、当社ウェブサイト [bestwaycorp.com/support](http://bestwaycorp.com/support) をご覧ください。**注記：**プールのサイズや構造により、部品の一部が異なる場合があります。図はイメージです。実際の製品とは異なる場合があります。原寸ではありません。本製品を組み立てる前に、少し時間を取って、すべての部品についてよく理解してください。このプールは、他の工具を用意しなくても組み立てることができます。

## 設置方法



### 概要

#### 適切な位置の選択

プールの設置場所を選ぶときは、下記の条件に従う必要があります：

- 屋外専用です。
- プール内の水と使用者の合計重量がかかるため、プールの設置面には、設置期間中に合計重量を均一に支えられる能力がなければなりません。
- 設置場所を選ぶ際は、使用中や降雨時にプールから水があふれる可能性があることを考慮してください。水によって設置面が柔らかくなると、プールの重量を支える能力が失われる場合があります。
- 設置面は平らで滑らかでなければなりません。傾いていたりむらがあったりすると、不均衡な荷重がプール構造にかかることになります。これによって、ライナーの溶接点が損傷したり、フレームが曲がったりする可能性があります。最悪の場合、プールの形が保てなくなり、重傷や物品の損傷につながりかねません。
- 選択した設置面は、いかなる種類の物体も一切ない状態でなければなりません。水の重量により、プールの下にある物体が損傷を受けるか、プール底面に穴が開く可能性があります。
- 選択した設置面は、侵入してくる植物や雑草が一切ない状態でなければなりません。生命力の強い種類の植物は、ライナーを突き破って生えてきて水漏れの原因となる可能性があります。ぬめりや臭いの原因となり得る草などの植物は、選択した場所から除去しなければなりません。
- 選択した場所は、家の入口から離れていなければなりません。プールの周りにはいかなる装置や家具も置かないでください。使用中や製品の不具合により水がプールからこぼれ、家の中やプール周辺に置いた物が損傷する可能性があります。
- 子供がプールに入ろうとして足場にしようとする物は、プールから離しておくことが重要です。
- 水があふれた場合の対処や水を抜く場合のため、プールを十分な排水システムの近くに配置してください。給水口Aと排水口Bのある側を、ろ過システムを接続する電源の方向に必ず向けておいてください。
- 選択した場所は、頭上に電線や樹木が無い状態でなければなりません。地中にもいかなる種類の配管、電線、ケーブルも通っていないことを確認してください。
- 垂直脚やU字サポートの位置を定期的にチェックしてください。常にプール底面と同じ高さでなければなりません。地面に沈み込み始めた場合は、フレーム構造に不均一な荷重がかかってプールが形を保てなくなるため、直ちにプールの水を抜いてください。プールの位置を変えるか、設置面の素材を変更してください。

**推奨する設置面：**芝生、グラウンド、コンクリート、および上記の設置条件を満たすその他の設置面。

**避けるべき設置面：**泥、砂、砂利、デッキ、バルコニー、私設車道、プラットフォーム、柔らかい/緩い土壌、および上記の設置条件を満たさないその他の設置面。

上記の重要な指示に従って、プールの設置に適した場所と設置面を選択してください。

**注記：**プールの設置面や場所がこの説明書に示す条件に従っていないために部品が損傷した場合、その損傷は製造上の欠陥によるものとはみなされず、保証やサービスの請求は無効となります。どのような場合でも、条件を満たす場所を選ぶのは所有者の責任です。

#### 付加的ガイドライン：

フェンス、陸置、照明、安全性の要求事項に関連した条例を地元自治体の担当者に確認し、すべての法規に確実に従ってください。セットにポンプやはしごが含まれている場合は、安全指示や設置についてそれらの取扱説明書を参照してください。はしごはプールのサイズに合致していなければなりません。設置中に場所を変更する場合は、ライナーを持ち上げて移動し、地面を引きずらないでください。PVC素材と地面の摩擦によって、プールのライナーが損傷する可能性があります。

#### 設置についての役立つヒント：

開梱とプール組立ては、周辺温度が15°C / 59°Fを超えるときに行うことを強くお勧めします。ライナーのPVC素材は、この環境の方がより柔軟で組み立てやすくなります。プール用はしごがあると中に入る必要があるときに役立つので、（セットに含まれていない場合は）プール設置前にはしごを購入して準備しておくことをお勧めします。

## 設置方法



取り付け手順については、マニュアル裏面の図に従ってください。図は、説明のみを目的としており、実際の製品とは異なる場合があります。正確な縮尺ではありません。

誤った取り扱いや指示の不遵守によるプールの損傷について、Bestwayは責任を負いません。

**注記：**設置する際は、管轄機関の規定に従う必要があり、建築、配管、電気、区画化などに関する許可が必要になる場合があります。

**注記：**取扱説明書に示されている設置手順は、別途指定されている場合を除き、記載されているすべてのサイズに適用されます。必要な部品の組み合わせや数量は、プールのサイズによって異なる場合があります。購入品の部品については、下記の構成図を参照してください。

プールは、サイズによって下記のカテゴリーに分類されています。

- I: 2,21 m x 1,50 m x 43 cm (7'3" x 5'9" x 17")
- II: 2,59 m x 1,70 m x 61 cm (8'6" x 6'7" x 24")
- III: 3,00 m x 2,01 m x 66 cm (9'10" x 6'7" x 26")  
3,66 m x 2,01 m x 66 cm (12' x 6'7" x 26")  
4,00 m x 2,11 m x 81 cm (13'1" x 6'11" x 32")

### 役立つヒント：

**重要：**これらの注記には、一部の設置手順に関する詳細が示されています。プールを組み立てるときは、必ずこれらを参照してください。

**手順2：**お手元の購入品の図に従って、上部レールを**プールライナー (K)** に差し込みます。

**手順6：**底面のライナーに折り目があると、プールのサイズが小さくなり、継ぎ目に高い圧力がかかり、製品寿命が短くなります。プールに深さ1 cm (0.39インチ) 程度の水を入れたら、底面のライナーを優しく平らに伸ばし、すべての折り目がなくなるようにしてください。この作業は、プールの中心から外側に向かって行うことをお勧めします。床面のしわがなくなり平らになったら、そのままプールへの給水を続けることができます。

**手順8：**プールへの給水を続けるときは、給水しなごら垂直脚の位置を時々確認してください。水の重量が増えるため、脚の位置が徐々に変わることがあります。脚が地面に対して垂直でない場合は、給水を中止して脚を調整してください。こうすることで重量が分散され、フレームとライナーにかかる負荷を軽減することができます。

### プールへの注水：

#### 注意：

プールに給水している間は、プールから離れないでください。プールに水が正しく満たされていることを常に確認してください。垂直脚が常に地面に対して垂直になっており、ライナーの下に入ったり横に傾いたりしていないことを確認してください。

ミネラルなどの不要な成分を最小限に抑えるために、プールには水道水を入れるよう強くお勧めします。海水は使用しないでください。すべての組み立て手順が完了したら、溶着ライン（満水量の90%に相当）に達するまでプールに水を入れてください。水を入れないでください。プールが壊れる可能性があります。大雨のときは、水の量を満水時の90%まで減らし、水があふれないようにすることを強くお勧めします。

- **重要：**プールが90%まで満たされたら、水面とレール上部の距離が全体にわたって同じであるかチェックしてください。同じでない場合、設置面が平らになっていません。水を排水し、選定した場所を調整することを強くお勧めします。水を入れたままの状態では、絶対にプールを移動させようとしてください。
- **重要：**水平でない地面の上でプールの満水状態が続くと、溶着点が割れたりプールの形が保てなくなり、重傷や物品の損傷が発生する可能性があります。プールには大きな圧力がかかっている場合があります。プールにふくらみや不均一な側面がある場合、側面が張り裂け、突然水が流出して重傷や物品の損傷が発生する可能性があります。プールの水が90%満たされたら、パルプや継ぎ目に漏れが無い、明らかな水の減りが無い、チェックしてください。このチェックが完了するまで、水に薬剤は追加しないでください。

## メンテナンスに関する指示



プールの水を清潔にして化学的バランスを維持する必要があります。ろ過システムの使用やフィルターカートリッジの清掃だけでは、水を適切に管理するに不十分です。プールの水の管理および衛生状態の維持を最優先にすることが重要です。これらのガイドラインに従わないと、ご自身やご家族の健康が危険にさらされる可能性があります。

### 水質の維持：

水質を維持するためのプール用化学薬品、および塩素または臭素のタブレット（顆粒は使用しないでください）は、薬品ディスペンサーとともに使用することをお勧めします。化学薬品のタブレットによる水質維持は、薬品ディスペンサーまたは薬品フローターを使用して行う必要があります。化学薬品を直接水中に投入しないでください。薬品がプールの底に沈殿し、ライナーを損傷したり変色させたりします。最悪の場合、プールのライナーの構造部が損傷します。誤使用、不適切な使用者数、および水質管理の不備によるプールの損傷は、保証対象外となります。使用頻度、使用者数、およびプール全体の管理は、水質に直接影響します。水の化学処理を行わない場合は、3日ごとに水を交換してください。

皮膚に残っている化粧品やローションなどは水質を急速に悪化させる可能性があるため、プールを利用する前にシャワーを浴びるようお勧めします。プールの横には水の入ったバケツを置き、使用者が水に入る前に足を洗うことができるようにしてください。水面ではプールの底面は、プールの底面では掃除機を定期的に使用し、汚れが沈殿しないようにしてください。これらがセットに含まれていない場合は、当社のウェブサイト ([www.bestwaycorp.com](http://www.bestwaycorp.com)) または最寄りのプール用品店でお買い求めいただけます。

## メンテナンスに関する指示



### 薬剤の使用：

プールセットには、薬品ディスペンサーが含まれていない場合があります。その場合は、当社のウェブサイト ([www.bestwaycorp.com](http://www.bestwaycorp.com)) または最寄りのプール用品店でお買い求めいただけます。プールを使用しているときは、薬品ディスペンサーを取り外してください。水質維持作業を行った後は、プールを使用する前に、テストキット（付属していません）を用いて水質テストを行ってください。水の化学的バランスは、表に示すように維持することをお勧めします。以下のパラメータを超えると、ライナー構造が損傷し、ユーザーにとって危険な状況が生じる可能性があります。薬剤のメンテナンスに関する詳細は、地元のプール用品小売業者や薬剤小売業者にご相談ください。薬剤メーカーの指示を厳守してください。

テスト	理想値
総アルカリ度	80～120 ppm
pH	7.4～7.6
カルシウム硬度	200～400 ppm
シアヌル酸	30～50ppm
遊離塩素	2～4 ppm

### 付属品についての説明

プールカバーがセットに含まれていない場合はこれを購入し、プールを使用していないときはカバーで覆い、上部レールの素材が損傷しないようにすることをお勧めします。上部レールの汚れは、きれいな布で優しく拭き取ってください。水が漏れている場合は、付属の水中用接着修理パッチでプールを補修してください。詳しい手順は、当社のウェブサイト ([www.bestwaycorp.com/support](http://www.bestwaycorp.com/support)) のサポートセクションにあるFAQでご確認いただけます。

## 解体および保管に関する指示



### 排水についての説明

取扱説明書の裏面にある図に従って排水してください。図はイメージです。実際の製品とは異なる場合があります。原寸ではありません。

プールから排水する前に、排水場所が家や水によって損傷する物から離れていることを確認してください。排水に関する規制については、各地域の法令をご確認ください。

### 清掃についての説明

1. プールのライナーを水道水ですすぎ、薬品や汚れの残留物を取り除きます。
2. 平らにしたライナーを完全に乾くまで天日干しします。
3. 残った水分を完全に除去するため、プールライナーを乾いた布で拭きます。

### 保管についての説明

すべての付属品を取り外します。プールライナーと付属品は、保管前に必ず完全にきれいにしてください。プールが完全に乾いていない場合、保管中にカビが生えてプールライナーを傷める可能性があります。プールが完全に乾いたら、タルカムパウダーをはたいてライナーがくっつくのを防止してください。プールの解体は、周辺温度が15°C / 59°Fを超えるときに行うことを強くお勧めします。プールライナーは、周辺温度が15°C / 59°Fを超える場合のみ、折り畳んでください。プールの保管は15°C / 59°F～38°C / 100°Fの適度な温度下で湿気を避けて行い、プールライナーとすべての付属品は、冬季におけるPVC素材の保護状態を向上させるため段ボール箱に入れておいてください。

## 保証条件

サポートや製品の登録については、[bestwaycorp.com/support](http://bestwaycorp.com/support) にアクセスしてください。

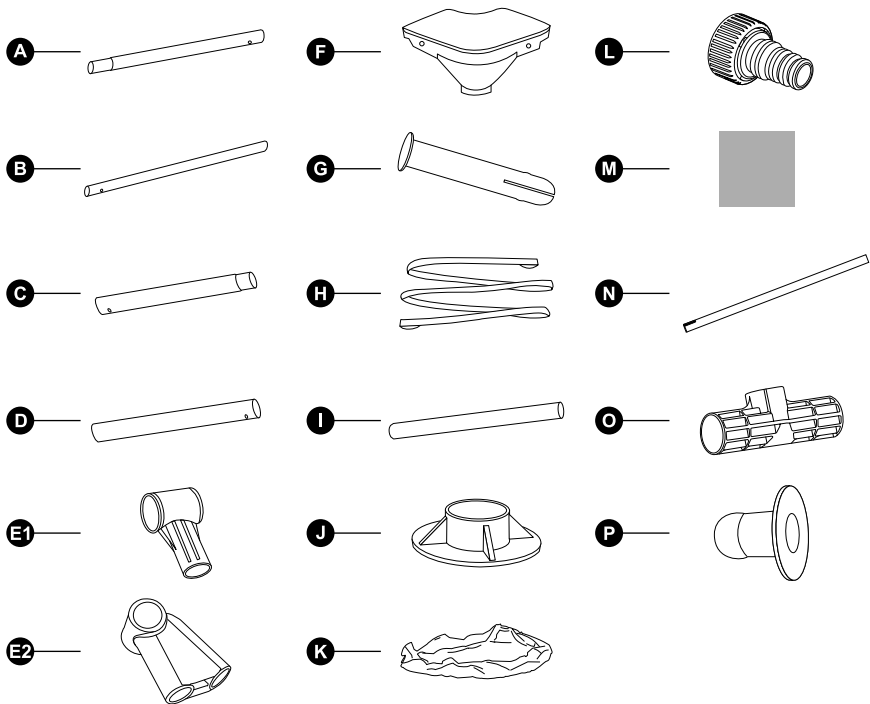

STEEL PRO®	2,21 m x 1,50 m x 43 cm (7'3" x 59" x 17")	2,59 m x 1,70 m x 61 cm (8'6" x 67" x 24")	3,00 m x 2,01 m x 66 cm (9'10" x 67" x 26")	3,66 m x 2,01 m x 66 cm (12' x 67" x 26")	4,00 m x 2,11 m x 81 cm (13'1" x 6'11" x 32")
	56401	56403	56404 / 56411 / 56412	561FT / 561FU / 561FV	56405 / 56424 / 56425
<b>A</b>	/	x4	x4	x6	x6
<b>B</b>	x2	x2	x2	x2	x2
<b>C</b>	x6	x2	x2	x2	x2
<b>D</b>	x2	x2	x2	x2	x2
<b>E1</b>	x4	x6	/	/	/
<b>E2</b>	/	/	x6	x8	x8
<b>F</b>	x4	x4	x4	x4	x4
<b>G</b>	x8	x8	x8	x8	x8
<b>H</b>	/	/	x1	x1	x1
<b>I</b>	x8	x4	x10	x12	x12
<b>J</b>	x8	x4	x10	x12	x12
<b>K</b>	x1	x1	x1	x1	x1
<b>L</b>	x1	x1	x1	x1	x1
<b>M</b>	x4	x4	x4	x4	x4
<b>N</b>	/	x6	x6	x8	x8
<b>O</b>	/	x6	x6	x8	x8
<b>P</b>	x2	x2	x2	x2	x2



I

2.21 m x 1.50 m x 43 cm (7'3" x 59" x 17")

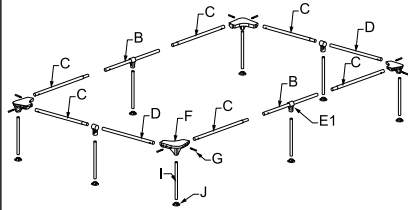

II

2.59 m x 1.70 m x 61 cm (8'6" x 67" x 24")

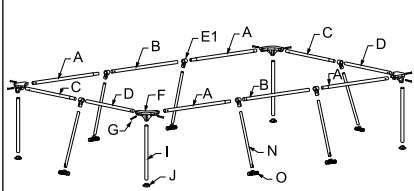

III

3.00 m x 2.01 m x 66 cm (9'10" x 6'7" x 26")

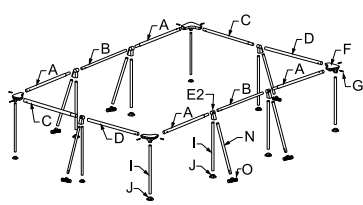

3.66 m x 2.01 m x 66 cm (12' x 6'7" x 26")  
4.00 m x 2.11 m x 81 cm (13'1" x 6'11" x 32")

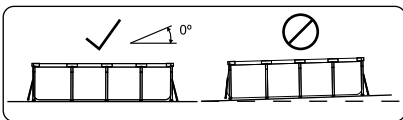
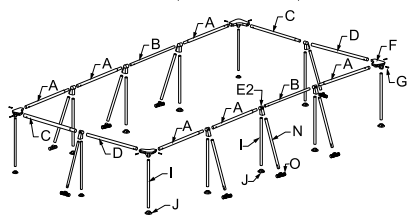

1-I

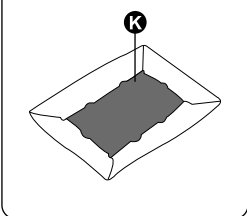

1-II

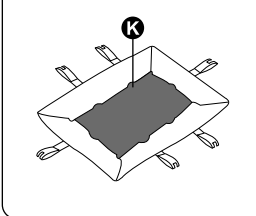

1-III

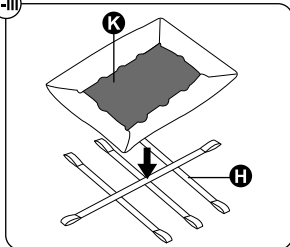

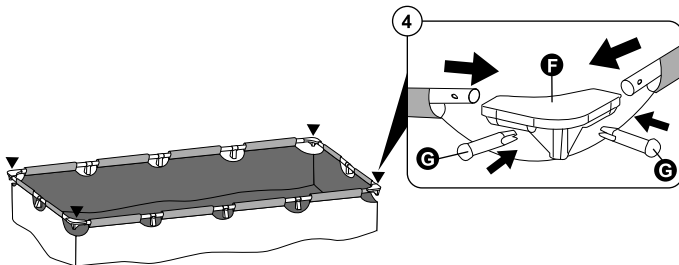
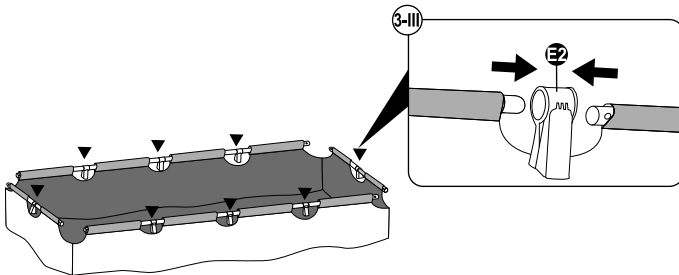
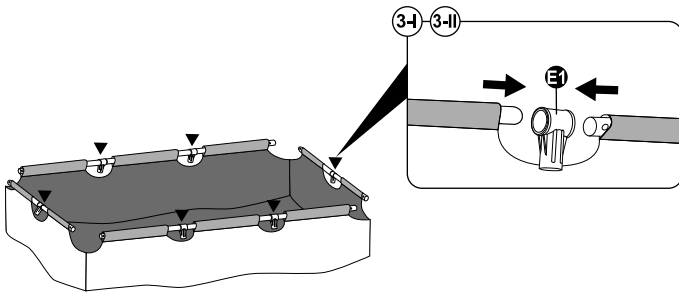
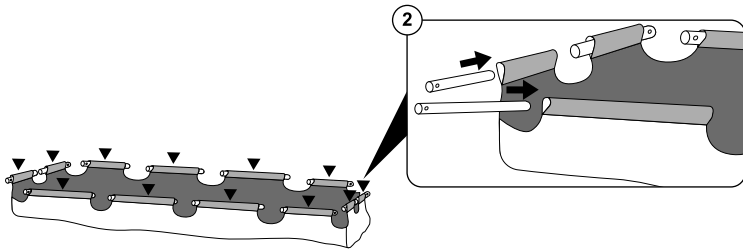

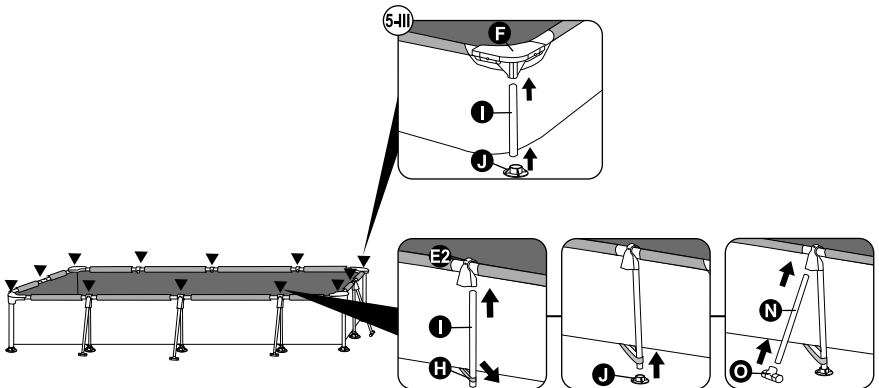
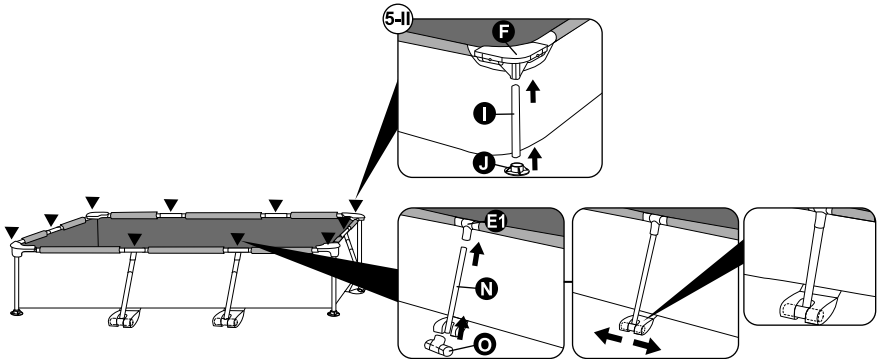
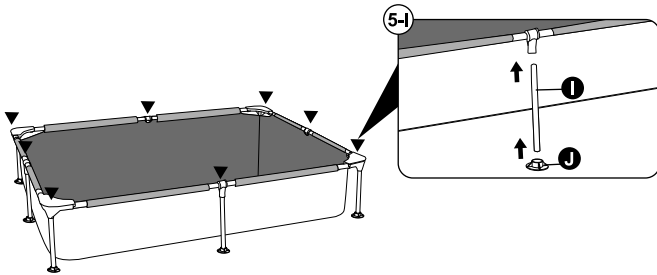

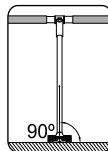
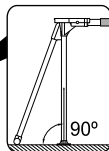
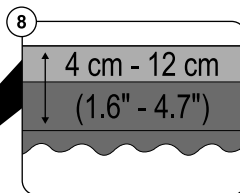
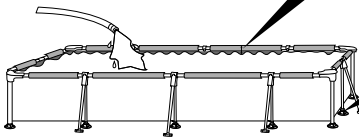
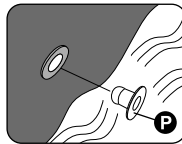
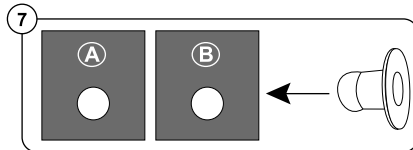
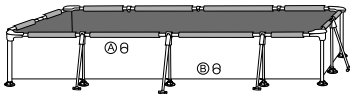
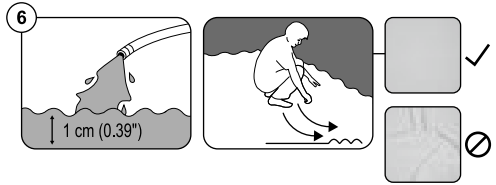

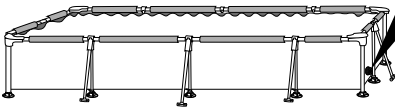
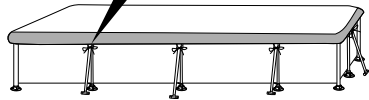
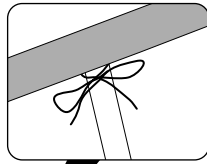
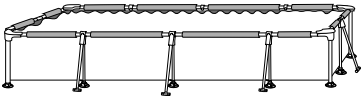

1

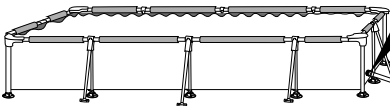
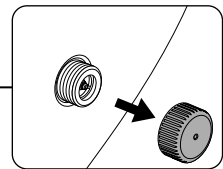
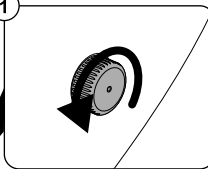

2

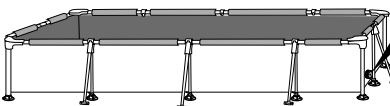
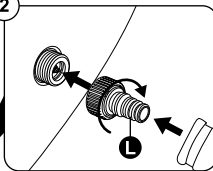

3

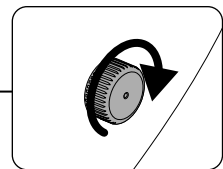
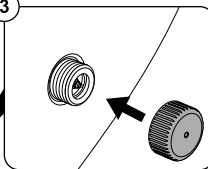



For support please visit us at:  
[bestwaycorp.com/support](http://bestwaycorp.com/support)



©2025 Bestway Inflatables & Material Corp.

All rights reserved / Tous droits réservés / Todos los derechos reservados / Alle Rechte vorbehalten / Tutti i diritti riservati  
Trademarks used in some countries under license from / Marques déposées utilisées dans certains pays sous licence de / Marcas comerciales utilizadas en algunos países bajo licencia de / Marken, abweichend in bestimmten Ländern unter Lizenz von / I marchi commerciali sono utilizzati in alcuni paesi su licenza **Bestway Inflatables & Material Corp.**

Manufactured by / Fabriqué par / Fabricado por / Produziert von / Prodotto da **Bestway Inflatables & Material Corp., No. 208 Jin Yuan Wu Road, Shanghai, 201812, China.**

Exported by / Exporté par / Exportado por / Exportiert von / Esportato da **Bestway (Hong Kong) International Ltd./Bestway Enterprise Company Limited, Suite 713, 7/Floor, East Wing, Tsim Sha Tsui Centre, 66 Mody Road, Kowloon, Hong Kong.**

Manufactured for, distributed and represented in the European Union by / Fabriqué pour, distribué et représenté dans l'Union européenne par / Fabricado, distribuido y representado en la Unión Europea por / Hergestellt für Vertrieb sowie Vertretung innerhalb der Europäischen Union durch / Fabricato per conto di, distribuito e rappresentato nell'Unione Europea da **Bestway Europe S.p.a., Via Resistenza, 5, 20098 San Giuliano Milanese (Milano), Italy.**

Represented in United Kingdom by **Bestway Corp UK Ltd, 8 Wentworth Road, Heathfield Industrial Estate, Newton Abbot, Devon, TQ12 6TL.**  
Represented in Latin America by / Représenté en Amérique latine par / Representado en Latinoamérica por / Representado na América Latina por **Bestway Central & South America Ltda, Salar Ascotan 1282, Parque Enea, Pudahuel, Santiago, Chile.**

Represented in Australia & New Zealand by **Bestway Australia Pty Ltd, Unit 2/98-104 Carnarvon St Silverwater, NSW 2128, Australia.**  
(Tel: Australia: (+61) 2 9037 1388; New Zealand: 6498 877 182).

Represented in North America by / Représenté en Amérique du Nord par / Representado en Norteamérica por **Bestway (USA) Inc., 3435 S. McQueen Road, Chandler, AZ 85286, United States of America.**

[www.bestwaycorp.com](http://www.bestwaycorp.com)