

型番：W02

ミストハンディファン

取扱説明書

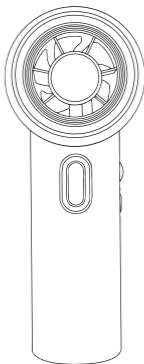

この度は、本製品をお買い上げいただき誠にありがとうございます。
この取扱説明書では、本製品の使用方法や安全にお取り扱いいただく
ための注意事項を記載しています。よく読んでからご使用ください。
読み終わった後も取扱説明書は大切に保管してください。

セット内容

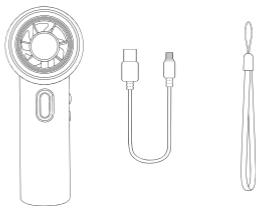

- ミストハンディファン本体
- USB ケーブル（約 50cm / Type-C）
- ハンドストラップ（約 20cm）
- 取扱説明書（本書）

製品仕様

| | |
|--------------------------------------|---|
| 本体サイズ | 約 160×62×48(mm) |
| 本体重量 | 約 180g |
| 本体材質 | ABS / PP |
| 充電時間 | 約 4 時間 |
| 連続稼働時間 | 風量 01 約 17 時間 風量 25 約 11.2 時間 風量 50 約 7.3 時間 風量 75 約 5.4 時間 風量 100 約 4.1 時間 ■ファン+ミスト同時使用時 風量 01 約 8 時間 風量 50 約 4.7 時間 風量 100 約 3 時間 |
| ※使用時間はあくまでも目安時間です。 使用環境によって異なります。 | |
| 入力電圧 | DC 5V/1A |
| バッテリー容量 | 3000mAh |
| タンク容量 | 約 30ml |
| ミスト使い切り時間 | 約 50 分 断続運転：約 30 分 |
| 使用環境温度 | 0℃-40℃ |

各部の名称

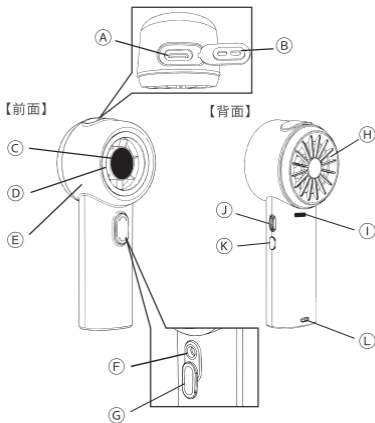



- | | |
|------------|----------------|
| ① 給水口 | ⑥ ミストキャップ |
| ② 給水口キャップ | ⑦ 吸込口 |
| ③ デジタル表示画面 | ⑧ Type-C 充電ポート |
| ④ 送風口 | ⑨ 風量調整ローラー |
| ⑤ タンク | ⑩ 電源／ミスト切替スイッチ |
| ⑥ ミスト噴出口 | ⑪ ストラップホール |

使用方法

充電方法とバッテリー表示について

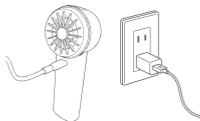
・付属のUSBケーブルをハンディファン本体のType-c充電ポートに差し込みます。USBケーブルを電源アダプター（別売）に接続します。電源アダプターをコンセントに差し込み充電してください。



- ・バッテリー残量は、充電中・電源を入れた直後・電源オフ時に表示されます。
- ・バッテリー残量が少なくなると充電アイコン「」が点滅します。

※点滅し始めた際は、速やかに充電を行ってください。



《充電中》

ディスプレイにバッテリー残量が数値で表示され、充電アイコンが点灯します。

《充電完了》

100% と表示されます。



運転方法

- ・電源を長押しして電源オン / 電源オフ

風量調整方法

- ・風量は風量調整ローラーを回転させると、現在の風量レベル (1 ~ 100) が表示されます。



- ・上方向 (+) :
1段階上に回すと風量が1%増加します。
ローラーを上を素早く回転させると、風量が20%増加します。
- ・下方向 (-) :
1段階下に回すと風量が1%減少します。
ローラーを下を素早く回転させると、風量が20%減少します。

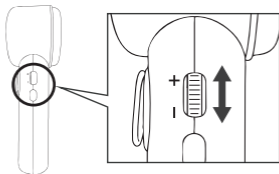

ミストの使用法

1. 給水口のキャップを開け、給水口からタンクに水道水を入れてください。

- ・給水口が狭いため、ゆっくりと水道水を注いでください。
- ・本商品は防水ではないため、水があふれないようにタンクの8分目を目安に入れてください。

8分目目安

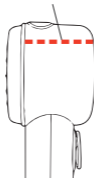

注ぎ口のある容器を使用すると、給水しやすくなります。

▲ 注意

- ・給水には必ず**水道水**をご使用ください。
- ・満水状態にすると、水漏れの原因となるおそれがあります。
- ・本製品は**防水仕様ではありません**。あふれた場合はすぐにふき取ってください。
- ・精製水、蒸留水、エッセンシャルオイル、香水、または不純物を含む水は使用しないでください。

2. 給水口キャップを必ずしっかりと閉めてください。

本体を逆さにし、軽く振って、水漏れがないことを確認してください。

3. ミストキャップを噴出口から外してください。

4. 電源を入れた状態で、電源ボタンを短く押すと、噴出口からミストが噴出します。
(水滴マーク「」が点灯します。)

もう一度電源ボタンを短く押すと、一定の間隔で断続的に噴出します。

(水滴マーク「」が点滅します。)

さらにもう一度電源ボタンを短く押すと、ミストが停止します。



5. ミストが首元に当たるようにご使用ください。



6. ミスト機能を使用しない場合は、ホコリの付着やミスト噴出口の汚染を防ぐため、ミストキャップを噴出口にはめ込んでください。

▲ 注意

- ・タンク内の圧力が高いと、ミスト噴出口から少量の水が漏れることがあります。
- ・給水後は、内部タンク内の圧力を下げるため、初回使用時に**30秒以上ミストを噴出**してください。
- ・タンクの水は毎日新しい水道水と入れ替えてお使いください。
- ・使用後は、**タンク内の水を必ず捨て**てください。また、給水口のキャップを開け、十分に乾燥させてください。
- ・乾かさず濡れた状態で放置すると、汚れや水アカによる噴出量の低下したり、カビや雑菌が繁殖することがあります。

ミストが出ないときの対処法

- タンク内の空気の流れが悪くなると、ミストが出なくなる場合があります。
1. キャップがしっかりと閉まっていることを確認し、本体を少し振ってください。
 2. 給水口のキャップを開けてタンク内に空気を入れてください。

ストラップの使用法

- ・ 付属のハンドストラップを本体下部のストラップホールに取り付けます。
- ・ 使用する際は、ハンドストラップに手首を通し、本体をしっかりと握ってご使用ください。



お手入れ

- ①お手入れ前に電源がオフになっていることを確認してください。
- ②本体の汚れは乾いた布で拭き取ってください。
- ③汚れが落ちない場合は、水で薄めた台所用中性洗剤をやわらかい布に少量つけて拭き取ってください。
- ④その後、洗剤が残らないように、乾いた布で拭き取ってください。
- ⑤使用後は**タンクの水を必ず捨てて、給水口のキャップを開け、乾かしてください。**

▲ 注意

- ・乾かさず濡れた状態で放置すると、汚れや水アカによる噴出量の低下したり、カビや雑菌が繁殖し悪臭がすることがあります。
- ・ベンジンやシンナー、アルコールなどは変色や変形の原因になるため使用しないでください。
- ・充電中にお手入れはしないでください。

廃棄について

- ・本製品にはリチウムイオン電池が含まれています。
- ・廃棄する際は、一般ごみとして処分せず、自治体のルールに従い適切に処理してください。
- ・リサイクルや回収方法については、お住まいの自治体のホームページをご確認ください。

注意事項

必ず下記の注意事項をよくお読みいただき、正しくお使いください。

- 本製品を修理、分解、または改造しないでください。
- 火のそばや高温になる場所（40℃以上）での使用や保管は避けてください。
- 異臭・異常発熱・異音など異常を感じた場合は直ちに使用を中止してください。
- 小さなお子様の手が届かない場所で、保管、使用してください。
- 本製品を落としたり、強い衝撃を与えないでください。
- 充電する際は、付属の USB ケーブルを使用してください。
- 本製品には電源アダプターは付属してありません。
- 電池の寿命が短くなり故障の原因となるため、炎天下や車内など高温になる場所（40℃以上厳禁）に放置しないでください。
- 湿度の多い場所での使用や保管をしないでください。
- 吸込口、送風口に髪や指、ストラップ等の硬いものを近づけないでください。
- カーテンの近くや不安定な場所で使用しないでください。
- 防水ではありません。感電・ショート等の原因となるため、本体を水洗いしたり、タンク内以外に水をかけたりしないでください。

保証・お問い合わせ

【保証期間】

購入日から1年

【保証内容】

商品の交換または商品代金の返金

【保証対象】

初期不良や本取扱説明書に記載の正常な使用状態で故障した場合、ご注文商品と相違する商品が届いた場合には保証対応をさせていただきます。事前に下記の情報をご用意の上、ご購入店舗までご連絡ください。

- ①ご注文店舗：
- ②ご注文日：
- ③ご注文番号：
- ④ご注文者名：

以下の場合、保証期間中であっても保証対象外となりますので予めご了承ください。

- 本取扱説明書の内容と異なる使用方法が見られる、または落下などの外的衝撃がある
- 付属品の破損や紛失



取扱説明書について

取扱説明書は仕様変更等により更新される場合がございます。最新版はQRコードを読み取っていただき、WEB取扱説明書をご覧ください。